



PORTE LATÉRALE POUR VEHICULE ISOTHERME

Caractéristiques

- Huisseries aluminium à rupture thermique
- Densité PU 40 kgr/m²
- Portes droite ou gauche

Équipements

- Tringlerie encastrée Ø16
- Joints d'étanchéité multilèbres
- Charnières piano inox
- Seuil antidérapant
- Poignée automatique à fermeture à clef

Options

- Porte double
- Type de poignée sur demande
- Couleurs : Ral9003, Ral9010, Ral9016
- Arrimages encastrés
- Ép. porte : 30, 45, 62, 82, 105mm
- Équerres moulées démontables
- Hauteur de la poignée
- Huisseries pour panneau ép. : 33, 39, 45, 62, 82, 86mm
- Décondamnation intérieure

Dimensions

- Largeur Passage : 750, 1000, 1300mm
- Hauteur Passage : 1800, 1930, 2200, 2300mm

 0004/A

Porte épaisseur 82 et huisserie pour panneau épaisseur 86

- Panneau de porte à âme polyuréthane
- Huisserie aluminium avec double rupture thermique
- Poignée encastrée inox (fermant à clef)
- Charnière piano inox double nœud (ouverture 180°)

Options :

- Décondamnation intérieure
- Embrèvement rail d'arrimage encastré
- Cordon chauffant

Breveté

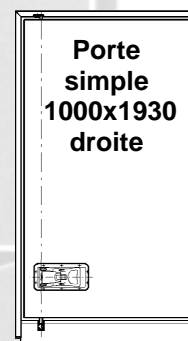
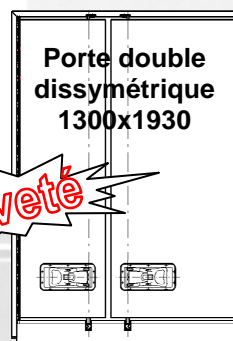

- AA - - INCORPORATION HUISSERIE PORTE SIMPLE -

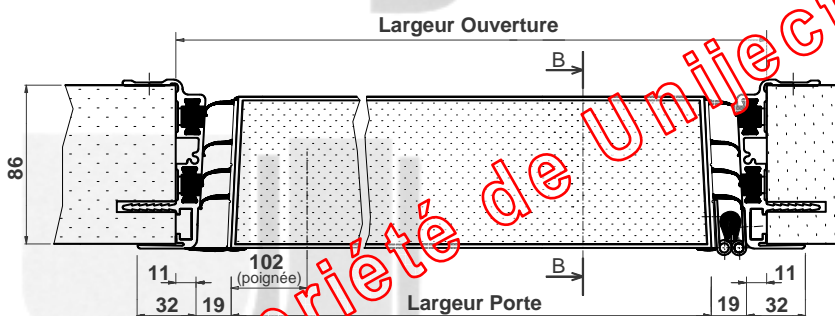
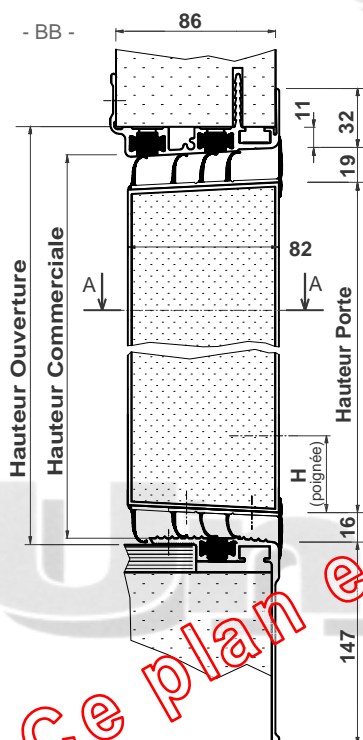

- INCORPORATION HUISSERIE PORTE DOUBLE -

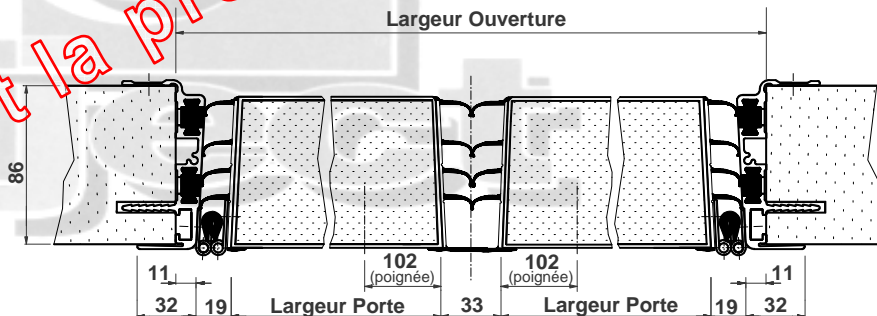

Ce plan est la propriété de Uniject

PORTE		Largeur Commerciale LC	Largeur Porte	Largeur Ouverture
Simple	Standard	750	750	810
		1000	1000	1060
		1300	1300	1360
Hors Standard		LC	LC	LC + 60
Double	Standard	1000	483 / 483	1060
		1300*	517 / 750	1360
		1535	750 / 750	1595
		2130	1048 / 1048	2390
	Hors Standard		LC	LC - 33/2

PORTE		Hauteur Commerciale HC	Hauteur Porte	Hauteur Ouverture
Standard		1800	1775	1822
		1930	1905	1952
		2200	2175	2222
		2300	2275	2322
Hors Standard		HC	HC - 25	HC + 22

H poignée=245 Si HC>1600
H poignée=450 Si HC≤1600

*Dissymétrique

Référence à commander :

H86-P82 [Largeur Commerciale LC] x [Hauteur Commerciale HC] [Simple et Sens / Double / Double Dissymétrique]

Exemples : H86-P82 1000x1930 Simple Droite (vue de l'extérieure la poignée sera à gauche et la charnière à droite)
H86-P82 1535x1930 Double
H86-P82 1300x1930 Double Dissymétrique 517 / 750

Porte épaisseur 82 et huisserie pour panneau épaisseur 82

- Panneau de porte à âme polyuréthane
- Huisserie aluminium avec double rupture thermique
- Poignée encastrée inox (fermant à clef)
- Charnière piano inox double nœud (ouverture 180°)

Options :

- Décondamnation intérieure
- Embrèvement rail d'arrimage encastré
- Cordon chauffant

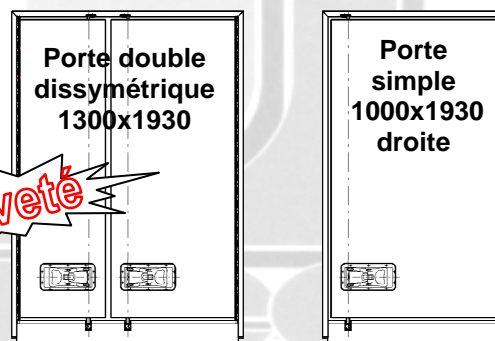

- AA - INCORPORATION HUISSERIE PORTE SIMPLE -

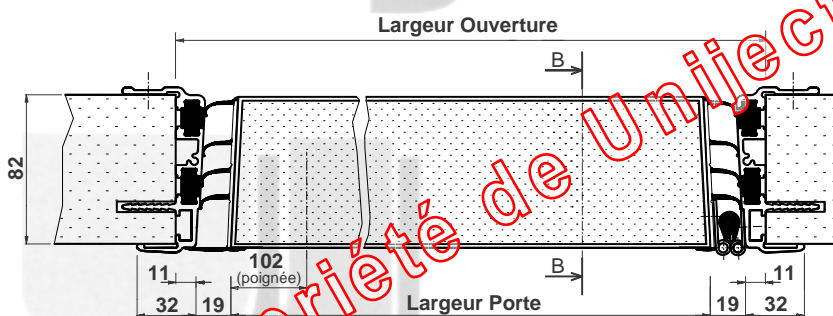
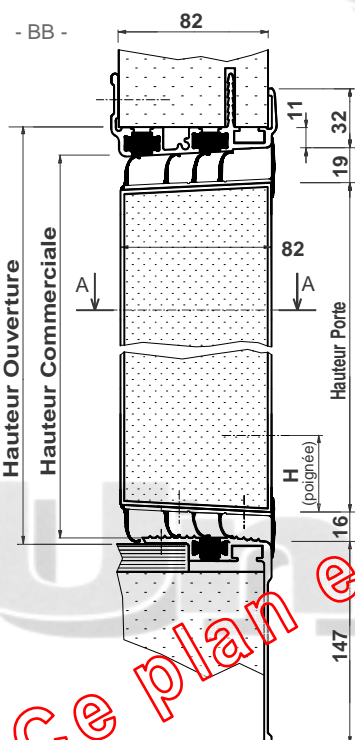

- INCORPORATION HUISSERIE PORTE DOUBLE -

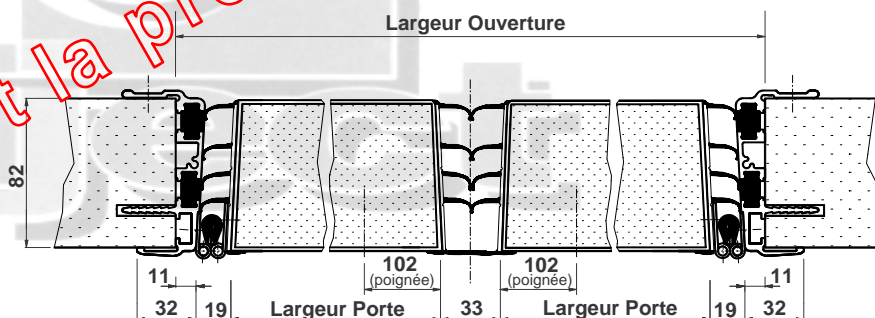

Ce plan est la propriété de Uniject

PORTE		Largeur Commerciale LC	Largeur Porte	Largeur Ouverture
Simple	Standard	750	750	810
		1000	1000	1060
		1300	1300	1360
Hors Standard		LC	LC	LC + 60
Double	Standard	1000	483 / 483	1060
		1300*	517 / 750	1360
		1535	750 / 750	1595
		2130	1048 / 1048	2390
	Hors Standard		LC	LC - 33/2

PORTE		Hauteur Commerciale HC	Hauteur Porte	Hauteur Ouverture
Standard		1800	1775	1822
		1930	1905	1952
		2200	2175	2222
		2300	2275	2322
Hors Standard		HC	HC - 25	HC + 22

H poignée=245 Si HC>1600
H poignée=450 Si HC≤1600

*Dissymétrique

Référence à commander :

H82-P82 [Largeur Commerciale LC] x [Hauteur Commerciale HC] [Simple et Sens / Double / Double Dissymétrique]

Exemples : H82-P82 1000x1930 Simple Droite (vue de l'extérieur la poignée sera à gauche et la charnière à droite)
H82-P82 1535x1930 Double
H82-P82 1300x1930 Double Dissymétrique 517 / 750

Porte épaisseur 62 et huissérie pour panneau épaisseur 62

- Panneau de porte à âme polyuréthane
- Huissérie aluminium avec rupture thermique
- Poignée encastrée inox (fermant à clef)
- Charnière piano inox double nœud (ouverture 180°)

Options :

- Décondamnation intérieure
- Embrèvement rail d'arrimage encastré
- Cordon chauffant

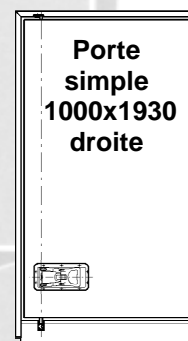
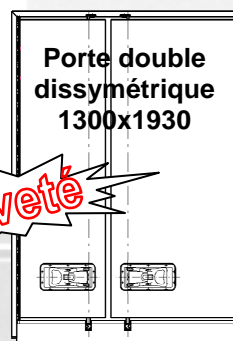

Breveté

- AA - - INCORPORATION HUISSERIE PORTE SIMPLE -

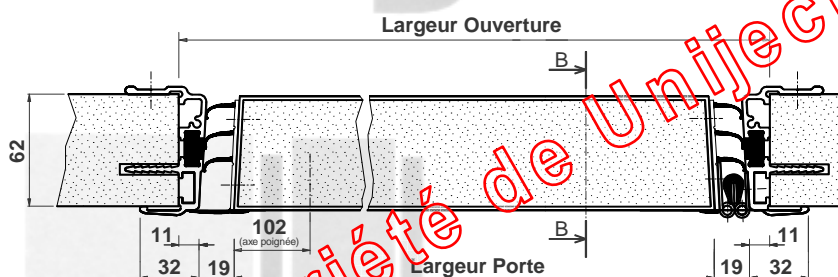
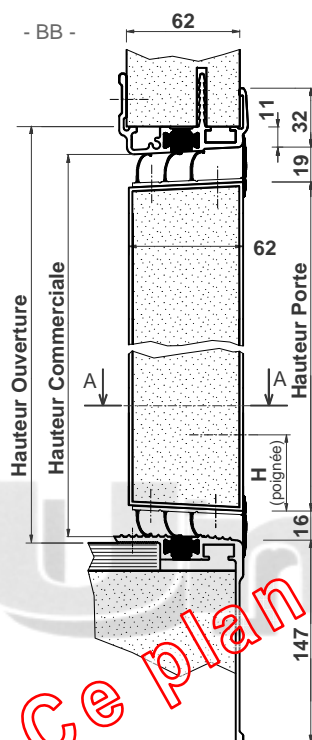

- INCORPORATION HUISSERIE PORTE DOUBLE -

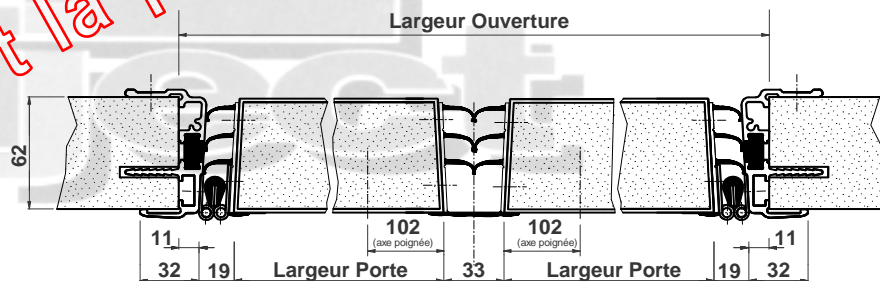

PORTE		Largeur Commerciale LC	Largeur Porte	Largeur Ouverture
Simple	Standard	750	750	810
		1000	1000	1060
		1300	1300	1360
Hors Standard		LC	LC	LC + 60
Double	Standard	1000	483 / 483	1060
		1300*	517 / 750	1360
		1535	750 / 750	1595
		2130	1048 / 1048	2390
	Hors Standard		LC	LC - 33/2

PORTE		Hauteur Commerciale HC	Hauteur Porte	Hauteur Ouverture
Standard	Standard	1800	1775	1822
		1930	1905	1952
		2200	2175	2222
		2300	2275	2322
Hors Standard		HC	HC - 25	HC + 22

H poignée=245 Si HC>1600
H poignée=450 Si HC≤1600

*Dissymétrique

Référence à commander :

H62-P62 [Largeur Commerciale LC] x [Hauteur Commerciale HC] [Simple et Sens / Double / Double Dissymétrique]

Exemples : H62-P62 1000x1930 Simple Droite (vue de l'extérieure la poignée sera à gauche et la charnière à droite)

H62-P62 1535x1930 Double

H62-P62 1300x1930 Double Dissymétrique 517 / 750

Porte épaisseur 45 et huissierie pour panneau épaisseur 43

- Panneau de porte à âme polyuréthane
- Huissierie aluminium
- Poignée encastrée inox (fermant à clef)
- Charnière piano inox double nœud (ouverture 180°)

Options :

- Décondamnation intérieure
- Embrèvement rail d'arrimage encastré

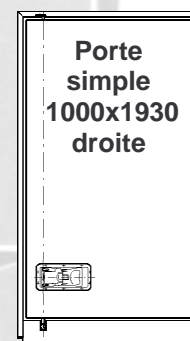
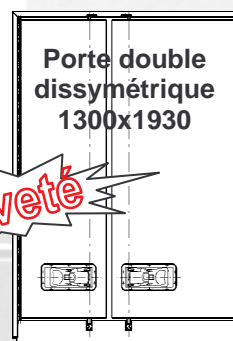

Breveté

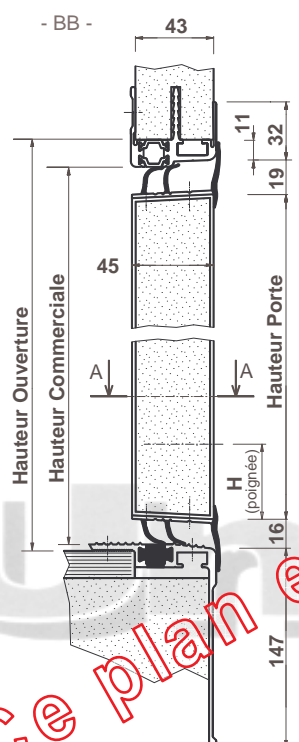

- AA - - INCORPORATION HUISSIERIE PORTE SIMPLE -

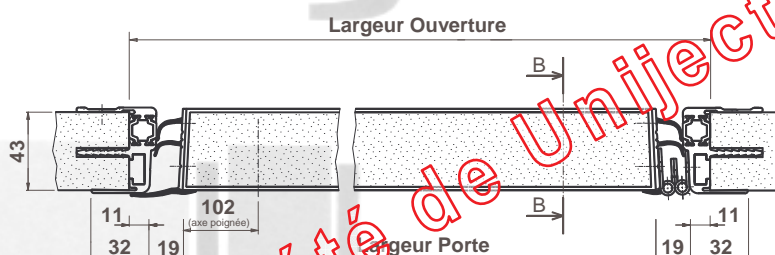

- INCORPORATION HUISSIERIE PORTE DOUBLE -

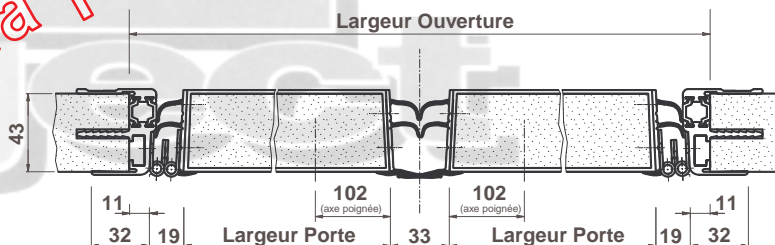

Ce plan est la propriété de Uniject

PORTE		Largeur Commerciale LC	Largeur Porte	Largeur Ouverture
Simple	Standard	750	750	810
		1000	1000	1060
		1300	1300	1360
Hors Standard		LC	LC	LC + 60

Double	Standard	1000	483 / 483	1060
		1300*	517 / 750	1360
		1535	750 / 750	1595
		2130	1048 / 1048	2190
	Hors Standard		LC	LC - 33/2

PORTE		Hauteur Commerciale HC	Hauteur Porte	Hauteur Ouverture
Standard		1800	1775	1822
		1930	1905	1952
		2200	2175	2222
		2300	2275	2322
		Hors Standard		HC

H poignée=245 Si HC>1600
H poignée=450 Si HC≤1600

*Dissymétrique

Référence à commander :

H43-P45 [Largeur Commerciale LC] x [Hauteur Commerciale HC] [Simple et Sens / Double / Double Dissymétrique]

Exemples : H43-P45 1000x1930 Simple Droite (vue de l'extérieur la poignée sera à gauche et la charnière à droite)

H43-P45 1535x1930 Double

H43-P45 1300x1930 Double Dissymétrique 517 / 750

Porte épaisseur 40 et huisserie pour panneau épaisseur 39

- Panneau de porte à âme polyuréthane
- Huisserie aluminium
- Poignée encastrée inox (fermant à clef)
- Charnière piano inox double nœud (ouverture 180°)

Options :

- Décondamnation intérieure
- Embrèvement rail d'arrimage encastré

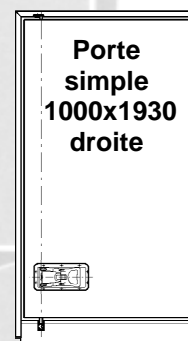
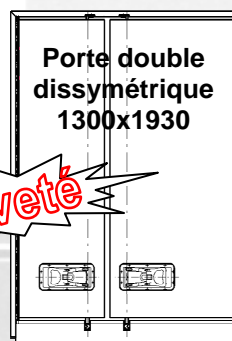

Breveté

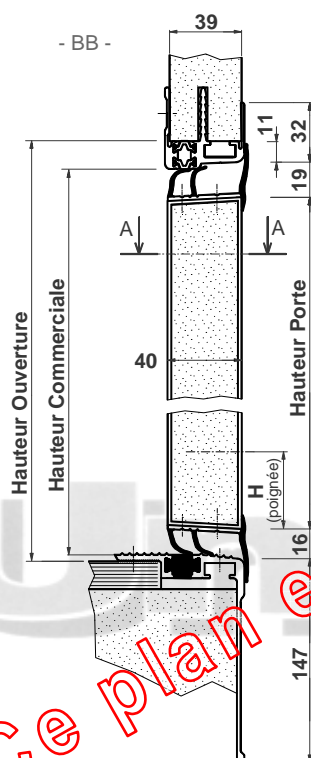

- AA - - INCORPORATION HUISSERIE PORTE SIMPLE -

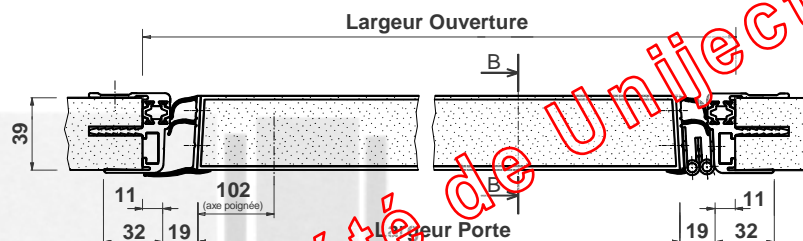

- INCORPORATION HUISSERIE PORTE DOUBLE -

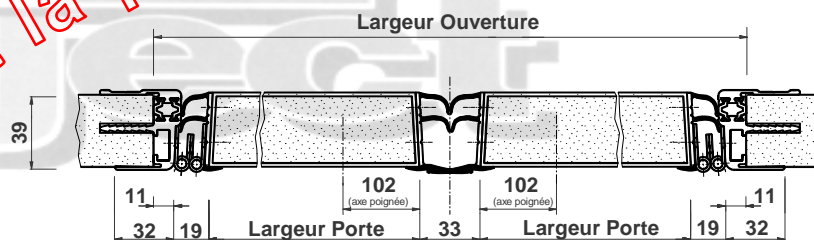

Ce plan est la propriété de Uniject

PORTE		Largeur Commerciale LC	Largeur Porte	Largeur Ouverture
Simple	Standard	750	750	810
		1000	1000	1060
		1300	1300	1360
Hors Standard		LC	LC	LC + 60
Double	Standard	1000	483 / 483	1060
		1300*	517 / 750	1360
		1535	750 / 750	1595
		2130	1048 / 1048	2390
	Hors Standard		LC	LC - 33/2

PORTE		Hauteur Commerciale HC	Hauteur Porte	Hauteur Ouverture
Standard	Standard	1800	1775	1822
		1930	1905	1952
		2200	2175	2222
		2300	2275	2322
Hors Standard		HC	HC - 25	HC + 22

H poignée=245 Si HC>1600
H poignée=450 Si HC≤1600

*Dissymétrique

Référence à commander :

H39-P40 [Largeur Commerciale LC] x [Hauteur Commerciale HC] [Simple et Sens / Double / Double Dissymétrique]

- Exemples :**
 H39-P40 1000x1930 Simple Droite (vue de l'extérieur la poignée sera à gauche et la charnière à droite)
 H39-P40 1535x1930 Double
 H39-P40 1300x1930 Double Dissymétrique 517 / 750

Porte épaisseur 30 et huisserie pour panneau épaisseur 33

- Panneau de porte à âme polyuréthane
- Huisserie aluminium
- Poignée encastrée inox (fermant à clef)
- Charnière piano inox double nœud (ouverture 180°)

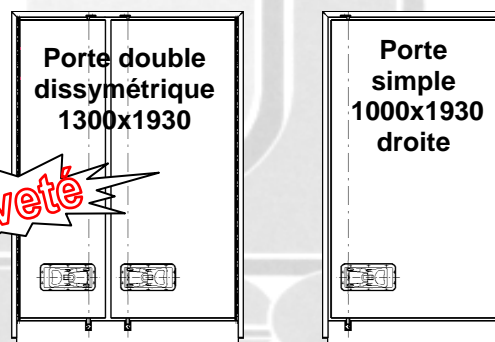

Breveté

- AA - - INCORPORATION HUISSERIE PORTE SIMPLE -

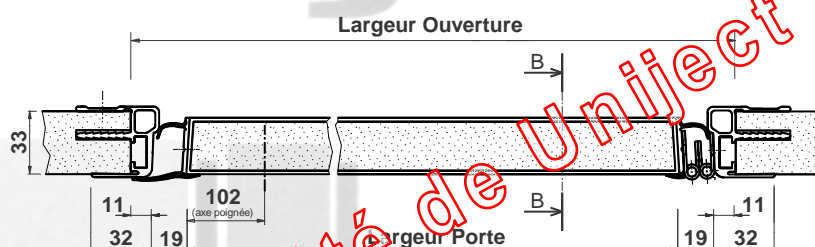
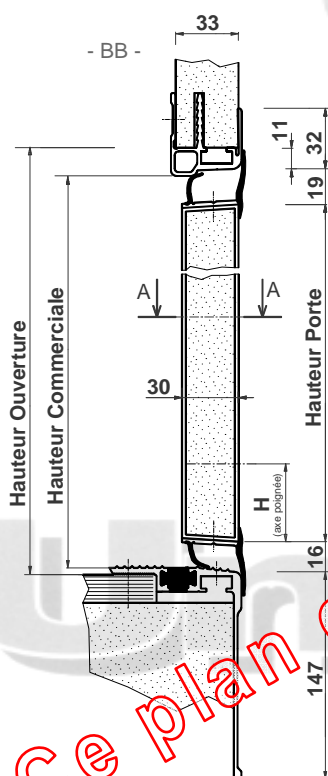

- INCORPORATION HUISSERIE PORTE DOUBLE -

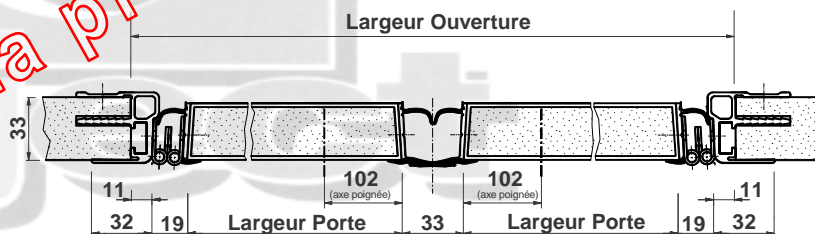

Ce plan est la propriété de Uniject

PORTE		Largeur Commerciale LC	Largeur Porte	Largeur Ouverture
Simple	Standard	750	750	810
		1000	1000	1060
		1300	1300	1360
Hors Standard		LC	LC	LC + 60

PORTE		Hauteur Commerciale HC	Hauteur Porte	Hauteur Ouverture
Double	Standard	1000	483 / 483	1060
		1300*	517 / 750	1360
		1535	750 / 750	1595
		2130	1048 / 1048	2390
Hors Standard		LC	LC - 33/2	LC + 60

PORTE		Hauteur Commerciale HC	Hauteur Porte	Hauteur Ouverture
Standard	Standard	1800	1775	1822
		1930	1905	1952
		2200	2175	2222
		2300	2275	2322
Hors Standard		HC	HC - 25	HC + 22

H poignée=245
(en standard)

*Dissymétrique

Référence à commander :

H33-P30 [Largeur Commerciale LC] x [Hauteur Commerciale HC] [Simple et Sens / Double / Double Dissymétrique]

Exemples : H33-P30 1000x1930 Simple Droite (vue de l'extérieure la poignée sera à gauche et la charnière à droite)

H33-P30 1535x1930 Double

H33-P30 1300x1930 Double Dissymétrique 517 / 750

